

Краткое руководство пользователя конференц-телефона Konftel 55W

Konftel 55W — устройство конференц-связи, подключаемое к стационарному или мобильному телефону, а также к компьютеру. Благодаря уникальной аудиотехнологии OmniSound® компании Konftel оно превращает обычные звонки в конференц-вызовы с передачей звука высокой четкости.

Включение/выключение/переход в режим экономии энергии

Долгое нажатие: $\hat{a}\hat{e}\hat{e}\hat{p}+\hat{a}\hat{i}\hat{e}\hat{a}/$
 $\hat{a}\hat{i}\hat{e}\hat{e}\hat{p}+\hat{a}\hat{i}\hat{e}\hat{a}$

Короткое нажатие: выключение
 экрана

**Отключение звука (микрофон выключен /
 динамик выключены)**

Сенсорный экран



Светодиоды

Мигают синим:	входящий вызов по Bluetooth
Горят синим:	звуковой канал включен/выполняется звонок
Горят красным:	звук отключен (микрофон выключен)
Мигающий красный:	Удержание, микрофон и динамик выключены

ОПИСАНИЕ

Устройство Konftel 55W автоматически обнаруживает подключенные средства связи. Если подключен мобильный телефон, на экране появляется кнопка для передачи аудиопотока с этого телефона. Если вставлена карта SD, появляется кнопка для записи данных на эту карту. Кнопка горит, когда функция активна. Чтобы кнопка загорелась или погасла, ее достаточно нажать.

Несмотря на то что устройство Konftel 55W поддерживает множество средств связи, им достаточно просто пользоваться. На экране отображаются только доступные в текущий момент функции. Дополнительные сведения о функциях устройства Konftel 55W см. в PDF-руководстве или на веб-сайте www.konftel.com.

Разъемы для подключения
выносных микрофонов

Крышка батарейного отсека

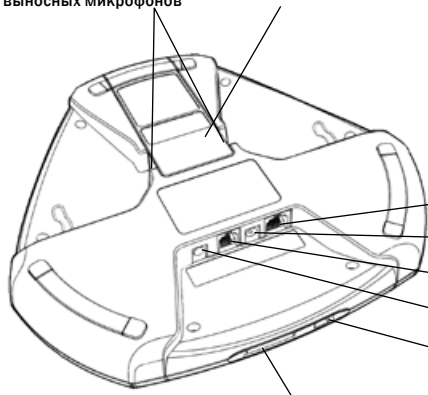

Разъемы для подключения

Стационарный телефон
(адаптер)

Источник питания

Мобильный телефон

Гарнитура (3,5 мм)

Компьютер (порт mini USB)

Разъем для карты памяти SD

Текущие звонки можно записывать, используя устройство Konftel 55W в качестве диктофона.

Чтобы начать запись, вставьте карту SD и нажмите кнопку записи.

Записи разговоров доступны из меню.

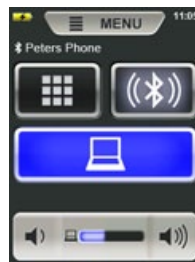

Пример вида экрана.
Телефон с поддержкой Bluetooth подключен, компьютер подключен и включен.

Подключение стационарного телефона

- ⇒ Подключите телефон к устройству Konftel 55W с помощью телефонного адаптера (дополнительная принадлежность).

На экране устройства Konftel 55W появится кнопка 

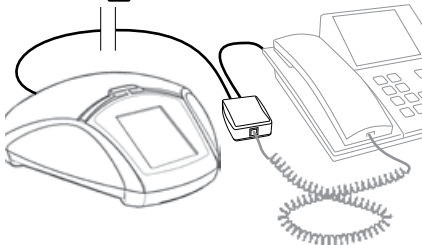

Отсоедините кабель телефонной трубки от корпуса телефона и подсоедините его к телефонному адаптеру, как показано на рисунке ниже.

- ⇒ Чтобы убедиться в том, что вызываемый абонент хорошо вас слышит, сделайте пробный звонок.
- ⓘ Для обеспечения оптимального качества передачи речи необходимо соответствующим образом настроить уровень громкости микрофона Konftel 55W. (См. руководство пользователя.)

Совершение звонков

- ⇒ Для передачи звука с телефона на устройство Konftel 55W нажмите кнопку . Кнопка  и светодиоды загорятся синим.
- ⇒ Снимите телефонную трубку и совершите звонок.
- ⓘ Для передачи звука с телефонной трубки или на нее нажимайте кнопку .



Подключение мобильного телефона с помощью кабеля

- ⇒ Подключите мобильный телефон к устройству Konftel 55W (вам понадобится дополнительный кабель).

На дисплее устройства Konftel 55W появится кнопка .

- ⇒ Чтобы убедиться в том, что вызываемый абонент хорошо вас слышит, сделайте пробный звонок.
- ⓘ Для обеспечения оптимального качества передачи речи необходимо соответствующим образом настроить уровень громкости микрофона Konftel 55W. (См. руководство пользователя.)
- ⓘ Обратите внимание на то, что использовать стационарный и мобильный телефоны с устройством Konftel 55W одновременно нельзя. При подключении мобильного телефона соединение со стационарным телефоном прерывается.

Совершение звонков

- ⇒ Для передачи звука с мобильного телефона на устройство Konftel 55W нажмите кнопку . Кнопка  и светодиоды загорятся синим.
- ⇒ Совершите звонок с мобильного телефона.
- ⓘ Для передачи звука с мобильного телефона или на него нажимайте кнопку .

Подключение к компьютеру

- ⇒ Подключите устройство Konftel 55W к компьютеру с помощью USB-кабеля, входящего в комплект поставки.





На экране устройства Konftel 55W появится кнопка .

- ① В зависимости от операционной системы компьютера может потребоваться изменить настройки таким образом, чтобы начать использовать **Konftel 55W USB Audio** в качестве звукового устройства.
- ① Устройство Konftel 55W со вставленным аккумулятором также заряжается и получает питание через USB-кабель.

Использование устройства Konftel с компьютером

- ⇒ Для передачи звука с компьютера на устройство Konftel 55W нажмите кнопку .

Кнопка  загорится синим, а звук с компьютера будет слышен через устройство Konftel 55W.

- ① Перевести вызов на компьютер можно, например, с помощью программного обеспечения для проведения веб-конференций или Skype®.
- ① Звонки можно коммутировать через подключенный телефон ( или ) или ) и компьютер . Для этого на устройстве Konftel 55W нажмите обе кнопки.

Подключение телефона с поддержкой Bluetooth

Включите функцию Bluetooth на устройстве Konftel 55W и телефоне.

- ⇒ Нажмите кнопку  на устройстве Konftel 55W.

На экране появится список попарно соединенных устройств.

- ⇒ Выберите в списке свой телефон и нажмите кнопку .



Если вашего телефона нет в списке, добавьте его, нажав кнопку . Мобильный телефон должен отображаться (настройка Bluetooth).

Если телефон подключен, на экране устройства Konftel 55W появится кнопка . Также будет отображаться название телефона.

- ① Если вы совершаете звонок с телефона, он будет автоматически перенаправлен на устройство Konftel 55W, как только оно будет подключено к телефону.

Совершение звонков

- ⇒ Чтобы позвонить, нажмите кнопку  и введите номер.

- ① Звонок можно перенаправлять между устройством Konftel 55W и мобильным телефоном, нажимая кнопки  и .

- ① Также можно совершить звонок с мобильного телефона и перенаправить его на устройство Konftel 55W, нажав кнопку .

